

TECHNISCHE DATEN

Modus	Turbo	High	Medium	Low	SOS
Lumen	2000lm	1500lm	600lm	40lm	1500lm
Akku	-	4h	10h	120h	-
CRI	≥90				
CCT	2700K – 6500K (stufenlos einstellbar)				
Schutz	IP54				
Leistung	3.7V / 10000mAh / 37Wh				
Mass	178×63×44mm				
Gewicht	320g				

ENTHALTENES ZUBEHÖR

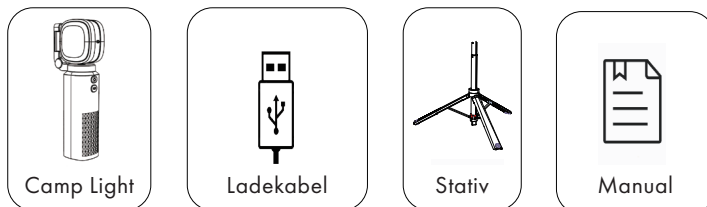

FUNKTIONEN



BEDIENUNGSANLEITUNG

Möglichkeiten

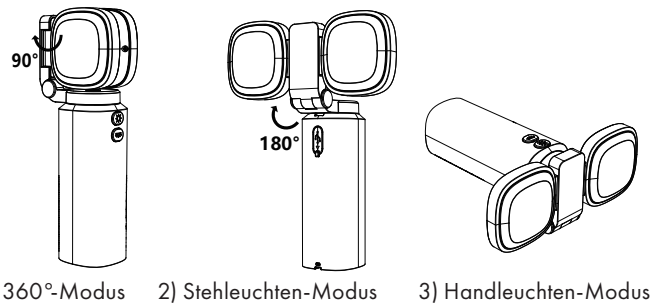

Zubehör

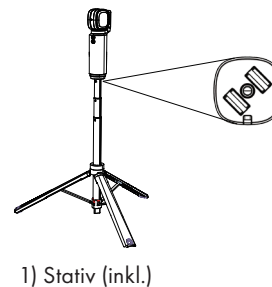

Hauptgelenk: Vertikal 0° bis 180° verstellbar
Lampenkopfgelenk: Horizontal 90° verstellbar

Der Sockel ist mit starken Magneten ausgestattet, die an magnetischen Oberflächen haften können.

Das obere Schraubengewinde (oberhalb des Griffs) ist für die Befestigung einer Mobilehalterung (exkl.) vorgesehen.

Das untere Schraubengewinde (unterhalb des Griffs) ist für die Befestigung des Stativs (inkl.) vorgesehen.

ANWENDUNGSMÖGLICHKEITEN

Hauptlicht-Modus

Einschalten

Zum Einschalten Hauptlicht (oben) einmal drücken

Ausschalten / Helligkeit ändern

Mehrmaliges Drücken, um zwischen den Helligkeitsstufen zu wechseln. Ist die höchste Stufe erreicht, schaltet das Licht aus.

Lichtfarbe ändern

Schalter gedrückt halten. Lichtfarbe wechselt stufenlos von 6500K bis 2700K hin und her.

Turbo-Modus

Zum Aktivieren zweimal schnell hintereinander drücken.

Zum Beenden einmal drücken.

SOS-Modus

Zum Aktivieren dreimal schnell hintereinander drücken.

Stimmungslicht

Ein/Aus

Zum Einschalten Stimmungslichtschalter (unten) einmal drücken.

Zum Ausschalten lange drücken.

Modus

Modus durch einmaliges drücken ändern.

Dieses Produkt verfügt über Speicherfunktionen für Modus und Helligkeit. Bei erneuter Aktivierung wird automatisch der zuvor gespeicherte Modus aufgerufen.

Nach 15 Sekunden im Ruhemodus wird das Licht durch einmaliges Drücken des Schalters (Volllicht / Stimmungslicht) ausgeschaltet.

Im Turbo- und SOS-Modus ist die Farbtemperatur auf 6500K festgelegt und kann nicht angepasst werden.

VORSICHT

- Bitte lesen Sie die Anweisungen vor der Verwendung sorgfältig durch.
- Um die Produktleistung aufrechtzuerhalten, laden Sie das Produkt bitte mindestens alle 3 Monate auf, wenn es über einen längeren Zeitraum nicht verwendet wird.
- Aktivieren Sie den Turbo-Modus nicht wiederholt, um eine Überhitzung der Oberfläche zu vermeiden.
- Halten Sie die Staubabdeckung geschlossen, um das Eindringen von Staub und Fremdkörpern zu verhindern.
- Wenn sich das Produkt im Ladezustand befindet, wird nur die niedrigste Stufe (40 Lm) der Helligkeit unterstützt.
- Der Leuchtenkopf kann sich während des Gebrauchs erhitzen, seien Sie daher vorsichtig, um Verbrennungen zu vermeiden.
- Halten Sie das Produkt von brennbaren Materialien fern, um Brände zu vermeiden.
- Tauchen Sie keinen Teil des Leuchtenkopfes in Wasser, da dies zu Schäden am Stromkreis führen kann.

WARNUNG

- Die Helligkeit dieses Produkts ist hoch. Schauen Sie nicht direkt in den Leuchtkörper, um Augenschäden zu vermeiden.
- Bewahren Sie dieses Produkt ausserhalb der Reichweite von Kindern auf.
- Dieses Produkt enthält Batterien. Es ist strengstens verboten, es ins Feuer zu werfen, um Explosionen und andere gefährliche Unfälle zu vermeiden.
- Verwenden Sie dieses Produkt nicht in explosionsgefährdeten Umgebungen, z. B. in Umgebungen mit brennbaren Flüssigkeiten, Gasen oder Staub, da die durch das Licht erzeugte Wärme Staub oder Rauch entzünden kann.
- Versuchen Sie nicht, das Produkt selbst zu zerlegen, da dies zu einem Kurzschluss der Batterie, einer Explosion, einem Auslaufen und anderen Risiken führen kann.

Lade- und Akkuanzeige



Akkustatus: Bei eingeschaltener Lampe, zeigt das Stimmungslicht die verbleibende Akkuleistung an.

- Grünes Licht leuchtet (50–100%)
- Rotes Licht leuchtet (15–50%)
- Rotes Licht blinkt (0–15%)

Ladeanzeige: Wasserdichte Kappe entfernen und Ladekabel in USB-C-Anschluss stecken (5V/2A). Licht wird während Ladevorgang automatisch gedimmt.

- Das Stimmungslicht zeigt automatisch den Ladestatus an.
- Grünes Licht leuchtet (100%)
 - Rotes Licht blinkt (0–100%)



Anschluss: Mobiltelefon über USB-C-Kabel mit 5V/2A aufladbar. Dabei dimmt das Hauptlicht automatisch die Helligkeit herunter.

STATIV FUNKTIONEN

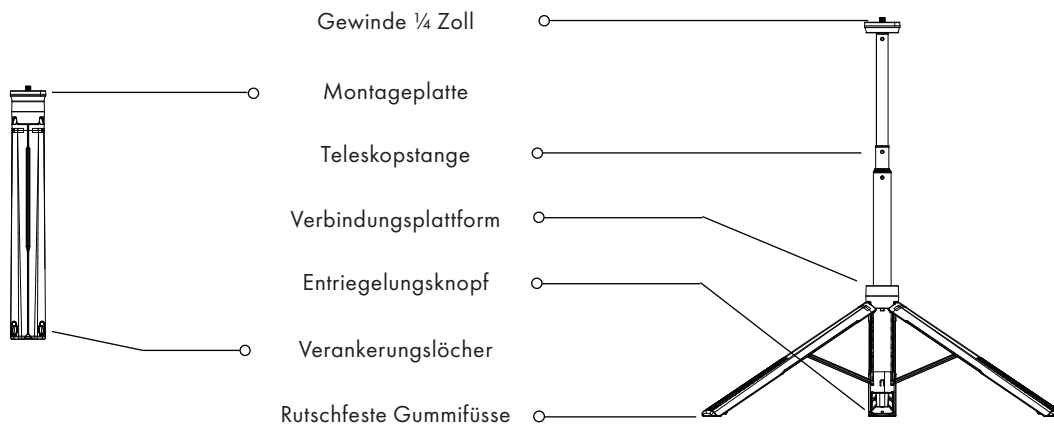

BEDIENUNGSANLEITUNG

1. Entriegeln

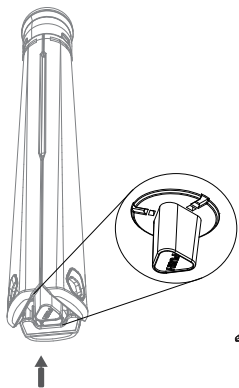

2. Stativ aufstellen

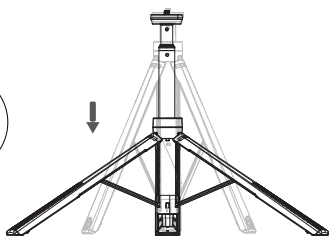

3. Teleskopstange ausfahren

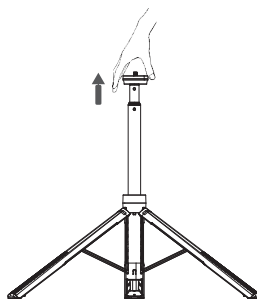

ÖFFNEN

- 1. Entriegeln:** Entriegelungstaste an der Stativbasis drücken, um die drei FüÙe zu lösen.
- 2. Stativ aufstellen:** Entriegelungstaste gedrückt halten und Verbindungsplattform nach unten drücken, um die Beine zu öffnen.
- 3. Teleskopstange ausfahren:** Montageplatte fassen und Teleskopstange nach oben ziehen. Es können bis zu 7 Abschnitte ausgefahren werden.

*Hinweis: Bei instabilem Untergrund oder windigen Bedingungen stabilisieren Sie die Ankerlöcher des Stativs, indem Sie Zeltplöcke (nicht im Lieferumfang enthalten) in einem Winkel von 45° durch die Basis stecken.

1. Teleskopstange einfahren

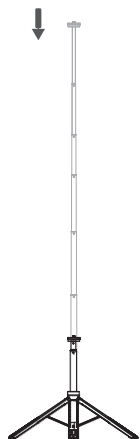

2. Stativ schliessen

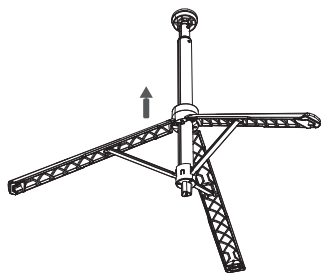

3. Stativ arretieren

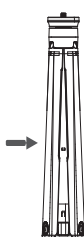

SCHLIESSEN

- 1. Teleskopstange einfahren:** Montageplatte nach unten drücken, um die Teleskopstange vollständig einzufahren.
- 2. Stativ schliessen:** Verbindungsplattform nach oben ziehen, bis alle Beine vollständig eingeklappt sind.
- 3. Stativ arretieren:** Stativbeine in der Mitte fassen (mit Sicherheitsabstand zum Schutz vor Einklemmen) und klappen Sie sie nach innen, bis die Arretierung einrastet.

SPEZIFIKATION

Zusammengeklappt: 314 × Ø43mm
 Maximale Höhe: 1530mm
 Produktgewicht: 300g
 Maximale Tragkraft: 1,5kg

VORSICHT

Bewegen Sie das Stativ kontrolliert und stellen Sie sicher, dass der Arbeitsbereich frei ist sowie Kinder keinen Zugang zu Kleinteilen haben, da Verletzungs- und Verschluckungsgefahr besteht.



FC CE RoHS

